



広報



シンボルマーク

# かみのせき

～花咲く海の町・上関～

ホームページ <http://www.town.kaminoseki.lg.jp/>

メールアドレス [koho@town.kaminoseki.lg.jp](mailto:koho@town.kaminoseki.lg.jp)



平成 31 年

〈主な内容〉

- 2019年度予算 2～3
- 上関町風力発電所完成 4
- 卒業式 7

新たな挑戦への  
スタート!  
～卒業証書授与式～

4 月

2019.4.11 No. 727



# 2019年度予算をお知らせします

3月6日から15日まで開会された3月定例町議会で、2019年度の一般会計及び特別会計の予算が承認されました。

一般会計の予算額は対前年度比0.7%減の32億4,600万円、特別会計の予算額は対前年度比38.7%減の19億8,857万円となりました。

2019年度予算の概要についてお知らせします。

## ■予算編成にあたって

2019年度は、「第4次上関町総合計画」の目標年次です。計画には重点施策として、「定住促進対策の強化」、「産業の振興と雇用の創出」、「住みやすいまちを実感できるソフト事業の維持拡大」の3点があげられています。これらを中心に、限られた財源の中で、住民満足度や事業本来の目的等を見定め、的確な事業展開を進めていくことを基本とします。

厳しい財政状況においても、住民サービスの低下や住民の負担増とならないように努めていく方針のもと、定住対策（定住促進住宅の整備促進、子育て世代の支援）、住民サービスの向上（高齢者福祉の充実、生活支援策の充実、新庁舎の整備）、産業観光振興（地場産業の育成の充実、観光産業の育成の充実）を重点項目としました。

## ■主な建設事業

### ○新庁舎建設事業

新庁舎建設工事、新庁舎建設造成工事、新庁舎周辺解体工事等を行います。

### ○観光施設整備等事業

室津航路待合所建設工事、旧室津航路待合所の解体工事を行います。

### ○漁港建設事業

上関、室津、八島の各漁港の機能保全工事を行います。また、室津、祝島の海岸保全施設長寿命化計画を策定します。

### ○道路新設改良事業

町道惣津観音線、町道白井田蒲井線、町道新町内ヶ畑線の道路改良工事等を行います。

### ○港湾建設事業

室津浮棧橋建設工事と、旧室津浮棧橋の撤去工事を行います。



▲新しく建設される  
室津航路待合所と室津浮棧橋

## ■町民の生活支援は引き続き実施します

### ○自治会組織等運営費助成

各地区に世帯に応じて自治会の運営費を助成します。

### ○福祉優待バス乗車証交付事業

高齢者の方等は柳井～上関間のバスを1乗車町内は100円、町外は最大300円で乗車できます。

また、上関海峡温泉を半額で利用できます。

### ○小中学生の医療費無料化

所得制限をなくし、すべての中学3年生までの医療費が無料となります。

### ○インフルエンザ予防接種助成

65歳未満の方は個人負担が5割、65歳以上の方は個人負担が3割でインフルエンザの予防接種を受けることができます。

### ○高等学校通学定期購入助成

柳井～上関間のバス定期券の購入費の半額を助成します。



▲町営バスも温泉も安価で利用

## ■一般会計予算

歳入内訳	予算額 (千円)	構成比 (%)	増減率 (%)	歳出内訳	予算額 (千円)	構成比 (%)	増減率 (%)
町 税	190,525	5.9	4.9	議 会 費	59,676	1.8	0.1
地 方 譲 与 税	18,000	0.6	△ 5.3	総 務 費	691,841	21.3	23.4
利 子 割 交 付 金	800	0.0	0.0	民 生 費	732,632	22.6	0.6
配 当 割 交 付 金	500	0.0	0.0	衛 生 費	272,520	8.4	△ 11.9
株 式 等 譲 渡 所 得 割 交 付 金	500	0.0	0.0	労 働 費	1,301	0.0	0.0
地 方 消 費 税 交 付 金	47,000	1.4	0.0	農 林 水 産 業 費	216,750	6.7	△ 2.1
自 動 車 取 得 税 交 付 金	4,000	0.1	△ 20.0	商 工 費	145,448	4.5	11.4
環 境 性 能 割 交 付 金	942	0.0	皆 増	土 木 費	369,098	11.4	△ 32.0
地 方 特 例 交 付 金	100	0.0	0.0	消 防 費	93,788	2.9	3.0
地 方 交 付 税	1,590,000	49.0	0.0	教 育 費	260,298	8.0	14.7
交 通 安 全 対 策 特 別 交 付 金	10	0.0	0.0	災 害 復 旧 費	1,495	0.0	30.0
分 担 金 及 び 負 担 金	5,636	0.2	△ 44.0	公 債 費	375,716	11.6	0.1
使 用 料 及 び 手 数 料	43,556	1.3	△ 5.8	諸 支 出 金	3,437	0.1	3,024.5
国 庫 支 出 金	221,571	6.8	5.4	予 備 費	22,000	0.7	0.0
県 支 出 金	229,354	7.1	12.1	合 計	3,246,000	100.0	△ 0.7
財 産 収 入	1,723	0.1	△ 4.0				
寄 附 金	30,000	0.9	0.0				
繰 入 金	365,414	11.3	14.0				
繰 越 金	30,000	0.9	0.0				
諸 収 入	107,469	3.3	103.8				
町 債	358,900	11.1	△ 30.9				
合 計	3,246,000	100.0	△ 0.7				
自 主 財 源	774,323	23.9	15.1				
依 存 財 源	2,471,677	76.1	△ 4.8				

### ■自主財源とは

地方公共団体が自主的に収入しうる財源で、町税、分担金及び負担金、使用料及び手数料、財産収入、寄附金、繰入金、繰越金、諸収入がこれに該当する。

### ■依存財源とは

国・県の意思により定められた額を交付されたり、割り当てられたりする収入。そのうち、地方交付税は行政需要を賄うべき税収入の地域的不均衡を是正するため一定の基準により国が交付する税で、その用途について何らの制限も受けない。

## ■特別会計予算

会計名	予算額 (千円)	増減率 (%)	説明
国民健康保険事業	620,388	△ 0.0	国民健康保険の給付のための会計
後期高齢者医療 介護保険	74,960	△ 6.6	後期高齢者医療保険料を徴収し、広域連合へ納付するための会計
保険事業勘定	620,411	△ 4.3	介護保険の給付のための勘定
介護サービス事業勘定	1,800	△ 5.3	町が事業者として介護保険サービスを行うための勘定
へき地診療所事業	52,064	△ 11.2	四代、白井田、八島、祝島の各診療所を運営するための会計
へき地歯科診療所事業	34,958	0.2	歯科診療所（上関・祝島）を運営するための会計
簡易水道事業	130,267	△ 1.9	簡易水道を運営するための会計
農業集落排水事業	13,330	△ 8.2	戸津地区の集落排水を運営するための会計
漁業集落排水事業	18,631	△ 8.2	四代地区、八島地区の集落排水を運営するための会計
航 運 事 業	37,098	△ 2.0	八島～上関航路を運営するための会計
風 力 発 電 事 業	334,663	△ 78.3	風力発電施設を整備し、売電収入を得るための会計
用 地 取 得 事 業	50,000	0.0	公共用地を先行取得するための会計
合 計	1,988,570	△ 38.7	

## ■2019年度末の基金の現在高見込

基金名	現在高見込 (千円)	増減率 (%)
財 政 調 整 基 金	250,756	△ 24.8
公 共 施 設 建 設 基 金	277,271	△ 6.6
そ の 他 の 基 金	1,822,045	△ 6.5
合 計	2,350,072	△ 8.9

## ■2019年度末の町債の現在高見込

基金名	現在高見込 (千円)	増減率 (%)
一 般 会 計	3,507,612	0.1
特 別 会 計	1,473,634	△ 4.8
合 計	4,981,246	△ 1.4

# 上関町風力発電所完成・運転開始

3月に上関町風力発電所が完成しました。地球環境に優しい循環型のクリーンエネルギーを活用し、売電して得た利益は地域の活性化を図ることを目的として活用されます。

この風力発電所は、長島に位置する標高314.7mの上盛山の展望台近くに建設された、出力2,000kwの風車2機の施設です。

4月1日から運転を開始しています。

## 上関町風力発電所諸元

項目	仕様	
発電所所在地	上関町大字長島 12440 番地 1	
風車の規格	発電所出力	2,000kw × 2 機
	タワー高さ	78 m
	ローター直径	86 m
	ブレード材質	GFRP (ガラス繊維強化樹脂)
	風車高高さ	121 m
	風車型式	ダウンウィンド型 (風向きに対し、ローターがタワーの後方にあります)
	カットイン風速	4m/s (風速 12m/s 以上で出力 2,000kw)
	カットアウト風速	24m/s
	ローター回転速度	10.4 ~ 18.4 回転 / 分
風車制御	風向・風速を測定して風車向き・羽角度を自動で制御します。	
竣工	2019年3月	
総工費	約 20 億円	
運転開始	2019年4月1日	

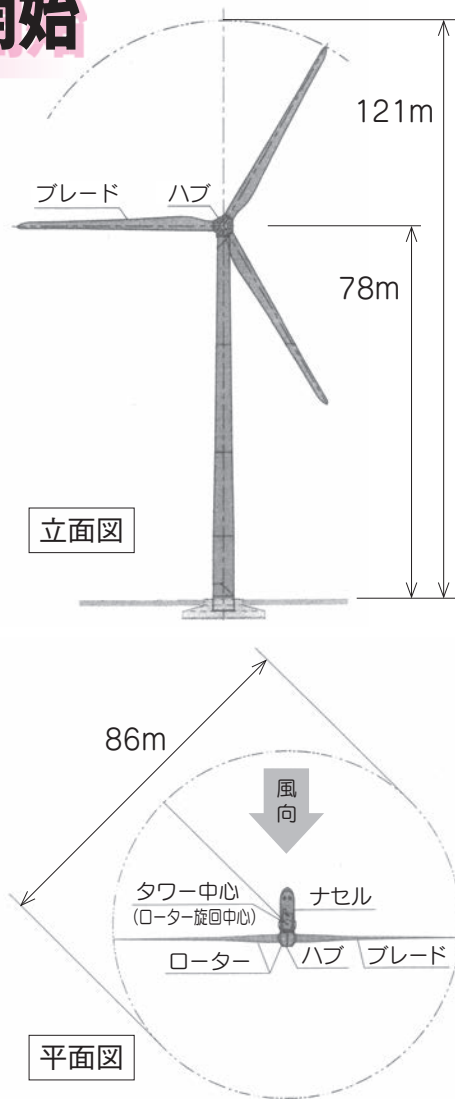

## ☆風車ができるまで

①タワー・ブレードの輸送



②タワー(柱)を据付



③ブレード(羽)の取り付け



④完成した1・2号機



■問い合わせ先 生活環境課 環境係 ☎62-0314



# 上関町空き家バンク



空き家バンクとは、上関町内の賃借（売買）空き家情報を町が登録・管理し、本町に居住を希望する人に対して紹介する制度です。

上関町で家を「貸したい方」「借りたい方」は、当バンクをご利用ください。

## 空き家物件を募集しています！

現在、空き家バンクの物件登録を募集しています。賃貸可能な一戸建て住宅をお持ちの方で、この制度に興味がある方は、お気軽に下記までご連絡ください。

■問い合わせ先 総合企画課 企画調整係 ☎62-0316

## ●平成30年度電源関係の交付金事業について報告します

### ◎電源立地地域対策交付金事業

事業名	充当内容
上関町社会教育施設維持運営事業	町民体育館及びグラウンド等の管理人賃金や、光熱水費等の経費
上関町健康支援事業	町民の健康を支援するための健診や予防接種、保健指導等の業務に従事する保健師の人件費
上関町へき地診療所維持運営事業	町のへき地診療所に勤務し、地域への医療サービスの提供をしている看護師の人件費
上関町営バス運行业務委託事業	町営バスの運行业務の委託料
イベント事業	7月開催の「上関水軍まつり」実施における委託料
室津港湾公有地公園整備工事	室津港湾公有地の公園整備における工事費
上関中学校タブレット購入事業	PCタブレットの購入費
上関町斎苑（火葬場）空調設備改修工事	町斎苑（火葬場）における空調設備改修工事費
上関町立学校施設維持運営基金造成事業	町立学校施設維持運営基金の追加造成

### ◎広報・調査等交付金事業

事業名	充当内容
全国原子力発電所所在市町村協議会	住民の安全確保と地域福祉に寄与することを目的とした協議会会議への出席時の旅費・負担金
原子力発電所等視察研修	町議員及び町職員による原子力発電所等の視察研修費

■問い合わせ先 総合企画課 原電対策室 ☎62-0316

## レノファ山口FC 2019 ご当地シャレン選手決定！

レノファ山口FCから2019年シーズンのご当地シャレン選手が発表され、上関町は、山下 敬大選手（FW）と小野原和也選手（MF）に決まりました。

ご当地シャレン選手とは、レノファ山口FCのホームタウンである山口県全体を盛り上げ、「Jリーグで地方創生、まちづくり」の促進に向け、選手が担当制で県や市町ごとのPRや応援といったシャレン（社会連携）活動を行っていくものです。

皆さん、応援よろしくお願ひします！



# 教育委員会ニュース



## 新1年生の交通安全を願って

一般社団法人山口県トラック協会柳井支部より、小学校新入学児童に黄色い雨傘、新中学生に自転車用セーフティライトが寄贈され、3月11日に上関支部長の西哲夫さんから、山方教育長へ目録とともに手渡されました。

毎年、同協会から寄贈されるこれらの用品は、町内小中学生の通学時の交通安全に役立っています。

皆さんもぜひ、児童・生徒の交通安全にご協力をお願いします。

## 6年生、今までありがとう！

卒業式を間近に控えた3月13日、放課後子ども教室では、6年生のお別れ会が開催されました。

1年生から5年生までが、今日のために一生懸命練習したダンスや劇、クイズなどを披露。6年生もみんなへのお礼にと自分達で脚本を考えた劇を披露してくれました。

最後に、在校生の代表者が6年生1人ひとりにメッセージを綴った色紙を「中学校に行っても頑張ってください！今までありがとうございました」と手渡し、6年生も「今日はありがとうございました。中学校に行っても頑張るので、みなさんも頑張ってください」とお礼を伝えていました。



## 図書館だより

### 新刊図書のご案内（4月）

題名	著者・出版社
できるかな？	エリック・カール
おしりたんてい むらさきふじんのあんこうじけん	トロール
きんたろう	堀切 リエ
さるかにがっせん	つちだ のぶこ
小さな町の風景	杉 みき子
くだもの	平山 和子
せとうちスタイル Vol.7	瀬戸内人
老けない人の最強レシピ	牧田 善二
段ボールはたからもの	島津 冬樹
春の旬レシピ	主婦の友社
お菓子のかがく	津田 陽子
瀬戸内レモン	川久保 篤志
小説映画ドラえもん のび太の月面探査記	藤子・F・不二雄
スクエア	今野 敏
姑の遺品整理は、迷惑です	垣谷 美雨
ふたたび啜う淑女	中山 七里
木曜日の子ども	重松 清
ショートショートドロップス	新井 素子
あきない世傳金と銀 6	高田 郁
老人と海	ヘミングウェイ
幕末まらそん侍	土橋 章宏
やさしいフランスチーズの本	レ・ヌーヴォー・フロマージュ
漫画版日本の歴史 1～15	山本 博文
セロ弾きのゴーシュ	宮沢 賢治
じてんしゃももたろう	石田 康成
リトル・マーメイド たっぷりちがいがさがし	講談社
ハッピーになれる心理テスト	森 冬生
小説12歳。	まいた 菜穂・山本 櫻子

## 図書館おすすめの一冊

ケイゾウさんは  
四月がきらいです。 市川 宣子



幼稚園のにわとり小屋にひとりで住んでいた、にわとりのケイゾウさん。4月になって新しい同居人、うさぎのみみこが現れます。みみこは愛らしい見た目とは裏腹の生意気ぶりで、強気なケイゾウさんを困らせます。

ケイゾウさんが嫌いな10の事柄をテーマとして、にわとりとうさぎの目線で描かれる幼稚園の1年間。同じ時を過ごす園児とケイゾウさんとみみこ。それぞれの成長と心の変化に、大人も楽しめる児童書です。

### 《図書館からのお知らせ》

当館に所蔵していない資料は山口県立図書館から借り受けることができます。

ご希望の方はカウンターまでお申し出ください。

◆図書の貸し出しは、1人5冊（新刊は2冊まで）、2週間です。

◆図書館になく、読みたい本・雑誌等がありましたら、リクエスト用紙にご記入ください。（カウンターに置いてあります。）

開館時間：9時～17時まで

（休館日は、まちのカレンダーをご覧ください。）

◎その他、図書館では生活関連や趣味等に関する雑誌等も多数取り揃えておりますので、お気軽にご来館ください。

上関町図書館 ☎62-1515



# 卒業おめでとう

今年も、町内の小中学校で卒業式が挙行されました。

上関中学校では、統合50年という節目の年に13名の生徒たちが卒業式を向かえました。式では、田邊校長先生から「新しく始まる時代に向け、自分自身を成長させ、変化に対応できる力を養うこと、柔軟な発想を大事にして自分の夢を目指し続けてください」と、はなむけの言葉が贈られました。

また、上関小学校では、身も心も大きく成長した10名の卒業生が、在校生や保護者、来賓の方々に見守られ、6年間学んだ学び舎を巣立っていきました。浅海校長先生からは「どんな困難な場面にぶち当たってもあきらめることなく、その時に自分にできるベストを尽くしてください」とのお言葉がありました。

卒業は次へのスタートです。今まで皆さんを支え、見守り続けてきた家族を始め、先生、地域の皆さんへの感謝の気持ちを忘れずに、自分の夢の実現に向けて頑張ってください。



**第50回 卒業証書授与式  
統合50周年記念式典**  
上関中学校（3月9日）  
卒業生 男子8名 女子5名 計13名



**第13回 卒業証書授与式**  
上関小学校（3月20日）  
卒業生 男子4名 女子6名 計10名



## 教職員人事異動

※敬称略

### ◆着任された先生（前任校）

【上関小学校】

事務主事 長安 黛知（新規採用）

【上関中学校】

教頭 坂田 邦夫（東和中）

教諭 白松 英紀（柳井西中）

【上関町教育委員会】

派遣社会教育主事

岡村 伸二（油田小）

### ◆お世話になった先生（着任校）

【上関小学校】

事務主事 中嶋 美咲（二俣瀬小）

【上関中学校】

教頭 川辺 敏之（退職）

教諭 森田 良和（麻里布中）

【上関町教育委員会】

派遣社会教育主事

明木 英樹（東和中）



▲着任式（4月1日）

# 地域協育支援・学校支援ボランティア募集!

★大切な上関の子どもたちのために、あなたの知識や経験を生かしてみませんか?

★あなたのできる「てご(手助け)」で、子どもたちの成長を応援しませんか?

## 1. 地域協育支援・学校支援ボランティアとは?

上関町地域協育ネットにおいて、0歳～15歳までの心豊かな上関の子どもたちを地域ぐるみで育てていくために、学習や体験活動、環境整備等のお手伝いをしていただける方のことです。

学校だけではなく、子どもたちのために、地域での活動や遊び、安心して過ごせる環境作りなど、どんな「てご」でもかまいません。地域の力を子どもたちのために、できる事で子どもたちと関わり、一緒に楽しみながら子どもたちを育てていきましょう。

## 2. どのような「てご」があるのでしょうか? (詳しくは登録書をご覧ください。)

### ★環境整備支援

・水やり・草刈り・生花生け込み・グラウンド整備・通学路等の整備、草刈り、その他

### ★学習活動支援

・教科指導の支援(学習や実習補助、体験談、実技指導、読み聞かせ等)  
・学校行事、総合的な学習の時間の支援(講話、合唱指導、体験活動講師等)  
・記録写真・図書書の整理・行事の際の巡視・託児・その他

### ★放課後活動支援

本町では「放課後における子どもの安心・安全な居場所づくり」を目的として、小学生を対象に、年間を通じて「放課後子ども教室」を開室しています。昔遊び、図画工作、料理やお菓子作りなど、ご自身の経験や技能を子どもたちにご指導いただけませんか?

### ★幼児(0～6歳)支援

保育園での活動支援(行事等の見守り、環境整備等)や、未就園児のいるご家庭への支援(託児や相談等)などをお願いします。

## 3. 登録・保険について

登録書は上関町教育委員会に置いてあります。(その他、上関小中学校、中央公民館等にもあります)  
昨年度ボランティアとして登録されている方も、1年ごとの契約ですので、お手数ですが再度、登録書の提出をお願いします。また、下記へ連絡いただければ、登録書をご自宅へ郵送します。  
登録された方は、ボランティア保険に加入していただきます。費用は教育委員会が負担します。

■提出先・問い合わせ先

教育委員会(生涯学習係)

☎62-0069 FAX 62-0869



～この春、新しいこと始めてみませんか?～

## 公民館講座のご案内

講座名	開催日時	備考
パン教室	毎月第2土曜日(基本) 13時～	A・Bクラス 2ヶ月で1回ごとの教室になります。材料代500円
フラワーアレンジメント教室	年間5回 土曜日 10時～12時	材料代が必要。ハサミ・持ち帰り用のカゴがあればご持参ください。
ゆる体操	毎月第1月曜日(基本) 13時30分～15時	申し込み不要。運動しやすい服装で、バスタオル・水分補給用の飲み物をご持参ください。

このほか、公民館講座とは別に「英会話教室」も毎月1回土曜日の10時から12時に行います。  
上記開催日等は、予定につき変更の場合もあります。詳しくは回覧をご覧ください。

■問い合わせ先

教育委員会 生涯学習係(総合文化センター) ☎62-1460



# 2019年度 スポーツクラブ クラブ員募集!



クラブ名	募集対象	練習日時	場所	連絡先
バレーボール クラブ	バレーボール好きの集まりです。 体力と美ボウが必要!?	毎週木曜日 20時～22時	町民体育館	高橋 笑子 ☎62-1941
たまGOクラブ (球技全般)	年齢性別問いません。バレー・卓球・ バドミントン・バスケット等々	毎週火曜日 20時～22時	町民体育館	山谷 拓也 ☎65-0687
バラエティーズ (ミニバレー)	スポーツしながらストレス解消 しませんか?	毎週火曜日 13時～16時	町民体育館	浜田留美子 ☎62-1686
卓球クラブ	卓球に興味のある方や初心者の 方も大歓迎。	毎週水・土曜日 18時～21時	町民体育館	萩原日出夫 ☎62-0172
バドミントン クラブ	小・中学生(保護者の承諾書要) 保護者参加も大歓迎!(子どもの 送迎は保護者でお願いします。)	毎週土曜日 16時～18時	町民体育館	石原優貴子 ☎62-0442
FORZA・ UNITED	中学生以上、性別問いません。 サッカーがしたい人、募集しています	毎週木曜日 19時～22時	町民グラウンド 町民体育館	新川 力丸 ☎090-3989-2736
ソフトテニス クラブ	ラケットなくても大丈夫(貸出) 初心者でも大丈夫(経験者もOK) みんなで楽しくテニスしましょう!	毎週火・金曜日 (火)18時～20時 (金)19時～22時	町民体育館	佐竹百合江 ☎62-1640
グラウンド ゴルフ	健康維持のため、玉を打って 歩いています。 一緒にプレーしませんか?	毎週木曜日 7～9月 8時～ 10～6月 9時～	町民グラウンド	岩木 盛夫 ☎62-0320

◎クラブ・団体に入部希望があれば直接(当日練習に参加)または、上記の連絡先までご連絡ください。  
◎クラブ等を結成予定、クラブ員の募集予定のある方は、ご連絡ください。

■問い合わせ先 教育委員会 生涯スポーツ係 ☎62-0870

# 2019年度 文化サークルのご案内

## ●総合文化センター(室津)

サークル名	活動日時	講師	代表者・連絡先
室津カラオケ教室	第2・4金曜日 19時～21時 (12月～2月は休み)	河津 敏美	三好 辰雄 ☎62-1491
生 花	第2・4金曜日 13時30分～15時	古泉喜代子 須磨 節子	松浦 光子 ☎62-0044
美 鈴 会	水曜日(月3回の活動) 13時30分～17時15分	若柳吉美満	村田喜代子 ☎65-0388
豊 扇 会	第2・3・4木曜日 10時30分～13時	若柳吉美功	塩谷 豊子 ☎62-0454
若 葉 会	土曜日 午後(不定期)	若柳吉雄樹	塩谷 豊子 ☎62-0454
健 康 体 操	第1・3木曜日 9時30分～11時	榎永久美子	吉本喜代乃 ☎090-3370-9512
かみのせき史談会	奇数月 第3土曜日 10時～11時30分	松村 宗明	松村 宗明 ☎62-1320
フォートサークルかみのせき	第2水曜日 19時～20時30分	岩谷 昇平	西 哲夫 ☎62-1042

## ●福祉センター(上関)

サークル名	活動日時	講師	代表者・連絡先
上関歌謡教室	第3金曜日 13時30分～15時30分	田中多一郎	米中エミ子 ☎65-0528
フォークダンス上関	第2・4火曜日 13時30分～15時 (8月は休み)	白銀 雅子	安村 葉子 ☎62-0337

## ●白井田文化福祉センター(白井田)

サークル名	活動日時	講師	代表者・連絡先
白井田カラオケクラブ	月曜日(月2回の活動) 13時30分～15時	榎尾 洋一	右田千賀子 ☎65-0596

■問い合わせ先 教育委員会 生涯学習係 ☎62-1460

# 糖尿病の発症や重症化を予防しよう！

## ～血糖コントロールのヒント～

2019年度がスタートしましたね。今年度も5月末から集団健診が始まります。(詳細は5月広報に掲載します)

毎年健診を受けて、ぜひ経年的な傾向をみるとともに、生活を見直す機会にしてください。

健診の前に、今回は、血糖コントロールのヒントをお伝えします。



### 健康コーナー

保健福祉課  
健康増進係

☎65-5113

### 糖尿病の特徴は…

- ◎ 血糖が高くても症状が出にくいいため、気づかずに進行する
- ◎ 血管が傷つくことで、脳梗塞や心臓病、網膜症や神経症、腎症など、大きな病気につながる。
- ◎ 認知症やがんになるリスクも高い

**重症化すると、身体面だけでなく、生活面や経済面でも大きな負担に！**

### ☆糖尿病の予防や治療で重要なこと☆

- ①血糖をコントロールし、発症・合併症を予防する
- ②たとえ合併症が起きても進行しないようにする



まずは生活の中で無理せずできることを見つけよう！

昨年度実施した教室参加者の声より…

1人暮らしなので、糖尿病用の宅配便を注文したり、調理実習のレシピから自分でもできる野菜レシピを毎朝取り入れたりしています。食べる順番はもちろん野菜からです。

60代男性

自分になった原因は、食っちゃ寝していたから…間食を取りすぎたらいけないと分かっているけどなかなか…でも、血糖の上昇を防ぐため、「野菜から食べる」を続けようと思います。

あと、糖尿病の人達の集まりは大事！

どういう風に生活しているか参考になるし、食べ方や工夫も参考になります。

60代女性



栄養士の高松満子さんから、「簡単レンジだし(150ml分)」のレシピを教わりました！

材 料	分 量
水	170ml
昆布	3cm × 3cm 1枚
削りかつお	1.5g (小パック1袋)

### 【作り方】

水・こんぶ・削りかつおを耐熱容器に入れ、ラップなしで600Wで2分間加熱し、茶こしでこす。昆布は切れ目をいれておくとよい

☞素材の味を活かした、減塩にもつながる美味しいだし汁です！

教室参加者の…

## 生活改善方法ランキング

第1位 毎食野菜から食べる！

第2位 ジュースをお茶にする  
コーヒーはブラックにする！



# 春の八島で山菜採りツアー 参加者募集!

- 開催日 4月20日(土) (雨天、荒天時は中止)
- 内容 八島島内の散策、山菜採りなど(ツワブキ、タラの芽など)
- 集合場所 上関町総合文化センター前
- 集合時間 9時30分集合
- 募集人数 10名
- 参加費 大人 2,000円 子ども(小学生以下) 1,000円 3歳未満無料  
(※昼食代含む。別途往復渡船料1,160円が必要。)
- 申込み締切 4月17日(水)  
※申込み期限前でも定員に達し次第、締め切ります。
- 申込み・問い合わせ先 八島地域おこし協力隊(杉淵) ☎ 090-1260-5436  
FAX 62-1822(八島分室)



\*\*\*\*\*

# サザンセット カップリングパーティー in 田布施馬島 参加者募集!

素敵な出会いをお探しの方、真剣にお付き合いしたい方を大募集します。

- 日時 6月2日(日) 9時30分~16時10分
- 場所 田布施町馬島71(のんびらんどうましま)
- 参加資格及び定員  
(男性) 20歳~45歳の独身者で、柳井地域(柳井市・周防大島町・上関町・田布施町・平生町)にお住まいの方 20名  
(女性) 20歳~45歳の独身者(住所は問いません) 20名
- 参加費 男性、女性 各3,680円(昼食代含む)  
(※別途往復渡船料320円必要。渡船料は港にて渡船運航者へ直接支払。)
- 内容 地元の魚介と野菜を楽しみながら交流するBBQ
- 申込締切 5月24日(金) ※応募者多数の場合は、締切後に抽選。ただし、締め切り前であっても定員になり次第募集を打ち切る場合があります。結果は抽選後に連絡します。
- 主催 柳井地域広域行政連絡協議会
- 協力 (一社)やまぐち定住促進県民活動ネットワーク・のんびらんどうましま
- 申込及び問い合わせ先 総合企画課 企画調整係 ☎62-0316  
らくよりドットコムホームページ(<http://rakuyori.com>)の専用申込フォームで予約してください。



## ねんきん

### 国民年金保険料学生納付特例制度

20歳以上の方は、学生であっても国民年金に加入しなければなりません。

しかし、学生の方は一般的に所得が少ないため、ご本人の所得が一定額以下の場合、国民年金保険料の納付が猶予される「学生納付特例制度」があります。対象となる方は、学校教育法に規定する大学(大学院)、短期大学、高等学校、高等専門学校、特別支援学校、専修学校及び各種学校(修業年限1年以上である課程)に在学する学生等で、ご本人の前年所得が次の計算式で計算した金額以下であることが条件です。  
(所得のめやす)  
118万円+(扶養親族の数×38万円)  
+社会保険料控除等

学生納付特例の承認期間は4月から翌年3月までとなりますが、承認を受けた次の年度も在学予定である場合、4月始めに再申請の用紙が送られてきますので、引き続き学生納付特例制度をご希望の場合は、必要事項を記入の上ご返送ください。

#### ■問い合わせ先

保健福祉課国保年金係(保健センター内)

☎62-0877

徳山年金事務所

☎0834-31-2152

# みんなの 広場

皆様からの情報をお待ちしています。  
総合企画課広報統計係  
☎62-0316

## 満1歳おめでとう



◎佐野村 <sup>しゅうり</sup> 匠李くん  
(光市)  
(平成30年4月15日生まれ)

父の名 幸介さん  
母の名 なつみさん(旧姓高野)  
♥『強くたくましく  
大きく育ってね!』

このコーナーでは、満1歳のお誕生日を迎えるお子さんの写真を募集しています。町外にお住まいのお孫さんでも大丈夫!掲載を希望される方は、該当月の1ヶ月前までに左記までご連絡ください。  
■総合企画課広報統計係  
☎62-0316

# 学校だより

## 上関中学校



### ◆立志の誓いを 行いました◆

3月4日、2年生が全校生徒の前で志を立てました。「自分の理想とする未来に近づく」「出会う全ての人を大切に」「色々なことを好きになりたい」「勉強を頑張る」といった言葉に、彼らの夢を感じました。あとは実行あるのみ、頑張れ!



### ◆3年生を送る会を 行いました◆

3月8日に3年生を送る会を行いました。最初に井上生徒会長から3年生へはなむけの言葉が送られた後、在校生一人ひとりから3年生への感謝の言葉が送られました。その後、歌や思い出のスライドを全員で鑑賞するなどして楽しい時間を過ごしました。



### ◆第50回卒業証書授与式 50周年記念式を行いました◆

3月9日に町長さんを始め多数のご来賓の方々に出席していただき、第50回卒業証書授与式ならびに統合50周年記念式を行いました。  
校長先生やご来賓の方々から「世の中や人のために尽くせる人になってほしい」「地域とのつながりをもつ」「夢をもって生きていく」などの激励の言葉や「上関中学校50年の歴史」についてのお話をいただき、卒業生13名は上関中学校を巣立っていきました。



# ばんき KIDS

## ほのぼの♡デイ (育児相談)



3月は、森川沙弥香先生によるベビーマッサージを開催しました。

スキンシップは子育ての基本です！ベビーマッサージには心と体により効果が期待できると言われていますが、根本にあるものは、赤ちゃん和妈妈との肌の触れ合い、愛情を伝えるコミュニケーションの一つです。

触れ合いが赤ちゃんに安心感や心地よい刺激を与え、赤ちゃんの体や心の発達により影響を与えられていると考えられています。また、ママにとっても赤ちゃんへの愛情が深まると言われています。



ベビーマッサージは、赤ちゃんにとって全身運動になり、精神的な安定を得ることもできます！！

☆毎月第3火曜日 10:00~12:00に育児相談をしています。

4月16日(火) 場所: ほのぼの活性化センター

**妊婦さんや親子で、ぜひご参加ください！！**

## スマイル かみのせき苑

### 見学はいかがですか？

**事前にご予約いただければ、  
少人数でも見学が出来ます。**

- ・前は通った事があるけど、入ったことない
- ・どんなお部屋なのかな？
- ・料金はどれくらいなのかな？
- ・いざという時の為に見ておきたい

皆様の気になる事はそれぞれ違うかと思えます。

見て、聞けば疑問も解消します。お気軽に相談ください。

※見学に際しては利用者様の個人情報保護のためにお約束いただく事があります。



特別養護老人ホーム かみのせき苑

- ・気になる事があればお電話ください。
  - ・入所相談お待ちしております。
- ☎65-5110 担当 山本



## 上関町フットサル・フェスタ 参加者募集！

■日時 4月28日(日) 9時~

■場所 上関町民グラウンド

■大会内容

5~8人制のフットサルで、1試合15分程度の総当り制。

参加チームのクラスによってトップリーグとエンジョイリーグに分けます。

■参加対象 小学2年生以上のチーム

■申込期限 4月25日(木)まで

■主催・運営・申込み・問い合わせ先

FORZA・UNITEED 新川まで

☎090-3989-2736



## ゴールデンウィーク「こどもの日」は 道の駅『上関海峡』へ！

道の駅『上関海峡』では、今年も「こどもの日イベント」を開催します！

ぜひ道の駅『上関海峡』へお越しください！

5/5

- ★サザエのつかみ取り
- ★タッチングプール

# まちがど トピックス

## 安全に便利に インターネットの活用を!



2月28日、総合文化センターで平成30年度第3回目の人権学習講座が開催され、やまぐち総合教育支援センターネットアドバイザーの片山昭治さんを講師にお迎えし、「子どもをとりまくネット社会」と題し、ご講演いただきました。

今の時代、インターネットは「なくてはならないもの」となっており、スマートフォン1つでコミュニケーションツールからお財布機能まで何でもできます。しかし、その反面、様々な問題も起こっています。今回の講演では、LINE（ライン）、ネット炎上、ネットモラル、スマホ導入心得について具体的な事例を交えながら説明していただきました。

片山さんは、「LINE（ライン）は、外からやりとりが見えないのでトラブルが生じやすい。大人に相談しやすい環境を作ること、ネット炎上やトラブルにあわないためにも、書き込む前にちょっと考えること、スマホを持たせる前に安全利用として、フィルタリング適用とルール作りをすることが子どもを守るために必要」とお話しされました。

インターネットをより安全に便利に使用していくためにも、今一度、使い方について考える機会となった講演会でした。

## コンディショニングで体を動かしました!

町内各地区で実施している「のじぎく学級」。30年度最後の学級は、昨年度好評だった「コンディショニング講座」（体の筋肉を整える運動）を実施しました。講師は、コンディショニングインストラクターの大海仁子さんです。

大海さんには、椅子や床に座って誰でも無理なくできる運動を教えてくださいました。激しい運動ではありませんでしたが、やっていくうちに体がポカポカに。トレーニング後は、「体が楽になった」と皆さん言われていましたよ!

今回習った運動は、これからの学級で少しずつ取り入れていくそうです。



◀ みんなでハイポーズ & バンザイ

## 日頃から心の不調の予防を! ~心の講演会を開催~



3月13日、総合文化センターで「心の講演会 高齢期編」が開催され、敬愛会柳井病院 臨床心理士 大野晶子さんを講師にお迎えし、「高齢期の心の不調に対する理解と対応」と題し、ご講演いただきました。

上関町は、壮年期男性と高齢期女性に「うつ」での受療の割合が他の年代と比べると多い特徴があります。心の不調はいつ誰がなるか分からないので、日頃の備えが肝心だそうです。

大野さんは、「心の不調を予防するために、『普段から健康状態を整えておく』『よく遊び、よく笑い、よく食べ、ときどき運動し、よく寝る』『栄養バランスの整った食事をとる』『しんどいときは「しんどい」と周りにSOSを出すこと』が大切です」と話されていました。

講演会では、自分にとっての小さな幸せをお互いに話したり、リフレッシュするために、体をゆるめる体操をしたりしました。

周りの心の不調に気づいてあげるためにも、お互いに見守り支えあえる地域でありたいですね。





# 「さざえめし」が水軍めしコンテストグランプリに!



▲さざえめし

城山歴史公園桜まつりに合わせて実施された「水軍めしコンテスト」。このコンテストは、地元上関町の食材を使って創意工夫を凝らしたむすびや巻きずしなど全7品の中から来場者に2品を購入してもらい、お気に入りの水軍めしに投票して人気を競ったものです。投票の結果、道の駅出荷者の山谷さんが作成した「さざえめし」がグランプリに選ばれました。

山谷さんは、「まさかグランプリになるとは思っていませんでした。さざえの香りを生かし、身が固くならないよう工夫しました」と話してくださいました。

どの水軍めしもアイデアが盛り込まれており、投票結果は僅差だったそうです。投票者からは、「地元の素材を生かしていて良かった。工夫されていた」「またやってほしい」などの声がありました。

今回、コンテストに出された水軍めしは、今後、道の駅で販売される予定です。

## ふるさとの味を次の世代へ

皆さんは、上関町に伝わる料理を知っていますか? 郷土料理は、その地域で得られる食材を使い、調理方法も他に見られない独自のものです。

上関町食生活改善推進協議会(村田喜代子会長)では、上関町に伝わる料理を次世代に伝えようと、毎年、中学生へ郷土料理教室を実施するなどの活動をしています。

今回、郷土料理の「けんてん」と「味噌たて」が、4月9日に放送されたtysテレビ山口のニュース番組「ニュースタイム」内の「ふるさと召し上がれ」のコーナーで紹介されました。「けんてん」は、白井田地区で昔から法事などの行事のときに食べられており、「味噌たて」は、農作業で忙しい時に手軽にできる食事だったそうです。

村田さんは、「こうした料理は、親だけでなく、親戚や近所、地域で集まって料理を作りながら受け継がれてきました。今は、中学生へ郷土料理教室を実施しています。こうした機会に郷土料理の味を覚えてもらえたら…」と話していました。

昔の人の知恵が込められた伝統ある郷土料理をこれからも後世に伝えていきたいですね。



▲撮影の様子



▲けんてん(左)と味噌たて(右)

## 志田 菜の花まつり

3月31日、室津志田地区で「第11回菜の花まつり」が開催され、多くの来場者が訪れました。

会場では、地元の野菜や柑橘類、よもぎうどんの他、たい焼きや特産品などが販売され、買い物客で賑わいました。

四季の里志田では、朝鮮通信使の資料が展示された他、観光協会による朝鮮通信使の講話も行われました。また、イベントとして、広島から来られた武田龍洋さんが実際に中国に行って勉強してきたという「中国雑技 変面」が披露され、一瞬で顔が変わる演技に観客からは歓声があがっていました。

最後に、餅まきが盛大に行われ、まつりが締めくくられました。



募集



自衛官募集

◎一般幹部候補生

▼応募資格

①大卒程度試験・22歳以上26歳未満の者(20歳以上22歳未満の者は大卒(見込含)、修士課程修了者等(見込含)は28歳未満の者)

②院卒者試験・20歳以上28歳未満の者、修士課程修了者等(見込含)

▼受付期間 5月1日(水)まで

▼試験日

一次:5月11日(土)・12日(日)

◎第1回一般曹候補生

▼応募資格 18歳以上33歳未満の者(32歳の者は、採用予定月の末日現在、33歳に達していない者)

▼受付期間 5月15日(水)まで

▼試験期日

一次:5月25日(土)

▼問い合わせ先

自衛隊山口地方協力本部

柳井地域事務所

☎22・8199

お知らせ

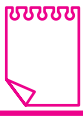

在職者訓練の実施

①第一種電気工事士(筆記対応)

▼講習期間 5月9日(木)、10日(金)、13日(月)~17日(金)、20日(月)~22日(水)の10日間

▼講習時間 18時15分~21時15分(各日とも)

▼定員 30名

▼受講料 9,000円

(テキスト、教材代を含む)

▼申込み締切 4月18日(木)必着

②パソコン・ワード(基礎)

▼講習期間 5月25日(土)、26日(日)、6月1日(土)の3日間

▼講習時間 9時~16時(各日とも)

▼定員 15名

▼受講料 8,000円

(テキスト、教材代を含む)

▼申込み締切 5月9日(木)必着

①、②ともに

▼場所 山口県立東部高等産業技術学校

▼申込み方法 往復はがきに、応募講習名、住所、氏名、職業、連絡先電話番号を記入し、送付。希望者多数の場合は抽選で決定します。

▼申込み・問い合わせ先

〒745・0827

周南市瀬戸見町15・1

山口県立東部高等産業技術学校

☎0834・28・2233

山口県庁組織再編整備

山口県では、平成31年4月1

日付で組織の再編整備を行いました。詳細については県ホームページをご覧ください。

◎福祉総合相談支援センターの設置

◎農林業拠点形成推進室の設置

◎観光プロモーション推進室の設置

◎山口ゆめ花博推進室・山口きらら博記念公園事務所の廃止

▼問い合わせ先

山口県総務部人事課

☎083・933・2036

不正大麻・けし撲滅運動の実施

5月1日から6月30日まで「不正大麻・けし撲滅運動」が全国一斉に実施されます。

大麻の中で、乱用されて社会問題となるのが、けしから取れるアヘンやモルヒネです。けしの中でも「おにげし」や「ひなげし」などは大麻成分を含んでいませんが、「セティゲルム種」や「ソムニフェルム種」のけしや「ハカマオニゲシ」は大麻成分等を含んでおり、勝手に植えてはいけません。また、大麻も法律で栽培が禁止されており、勝手に植えることはできません。

大麻、植えてはいけません。

発見した時や見分け方が分からない場合は、県健康福祉センター又は警察署までご連絡ください。

▼問い合わせ先

柳井健康福祉センター

☎22・3631

ダニが媒介する感染症予防

病原体を有するマダニやツツガムシに咬まれると、感染症にかかることがあります。ダニに咬まれないことが重要ですが、屋外で活動するときは、次のことにも注意しましょう。

【予防策等】

①庭での剪定や草取りの際にも十分注意し、やぶや草むら等に入るときは、長袖、長ズボン、足を完全に覆う靴下、靴を着用して、肌の露出を少なくする。

②屋外活動後にはダニに咬まれていないか確認し、すぐに服を着替えたり、体をシャワーで洗い流したりする。

③犬や猫などにもダニが付くことがあるため、目の細かいクシをかけたり、駆除薬を使用したりする。

④吸血中のダニに気がついたら、できるだけ医療機関で処置する。(自分でダニをつぶさない)

⑤ダニに咬まれた後に、発熱等の症状があった場合は、医療機関を受診する。

▼問い合わせ先

柳井健康福祉センター

☎22・3631

多言語通訳サービスを始めます!

4月から上関町役場の窓口に来所された外国人住民の方を対象に、広島市と連携した多言語

通訳サービスを開始します。

▼サービスの概要

役場の窓口に来所された外国人住民の方が、手続きや相談等で多言語対応が必要な場合、上関町職員の仲介により、広島平和文化センターの専門スタッフが電話で外国人住民等の方とやりとりをし、通訳した内容を上関町職員に伝える等の支援をします。

▼対応言語

英語、中国語、スペイン語、ポルトガル語

▼対応時間

月曜日から金曜日まで 9時~16時(祝日、12月29日~1月3日までの年末年始、8月6日は除く)

※時期や時間帯によっては業務が集中し、直ちに対応できない場合があります。

▼利用料 無料

高年齢者免許センターの新設

高年齢者免許センターは、山口県総合交通センター内に設置した運転免許に関する高年齢者のための専用窓口です。認知機能検査の予約のほか、高齢者講習や自動車等の運転に関する相談、運転免許証自主返納の相談などにも応じています。

▼問い合わせ先

高年齢者免許センター

☎083・975・3322



# おくやみ 申し上げます

平成31年2月 敬称略  
死亡者名 年齢 地区名

岡	作男	85	上	関
河	正行	69	室	津
岩	政男	82	室	津
河	初野	96	祝	島
下	千鶴子	98	戸	津
住	甚一	87	上	関
濱	三郎	89	戸	津
外	勉	75	室	津
今	秀子	93	室	津

## ご寄附のお礼

上関町社会福祉協議会

次の方から、社会福祉事業  
に対しご寄附をいただきました。  
(平成31年2月受付分)  
香典返し

故	岡	作男様	上	関
喪主	岡	利治様		
故	小川	久男様	祝	島
喪主	小川	真太郎様		
故	濱田	三郎様	戸	津
喪主	濱田	千秋様		
故	下村	千鶴子様	戸	津
喪主	下村	恒昭様		
故	住田	甚一様	上	関
喪主	住田	三喜夫様		
故	今谷	秀子様	室	津
喪主	今谷	憲一様		

## 町職員人事異動

(平成31年4月1日付) ※ ( ) は旧役職名

- ◆**総務課**
  - 課長 兼 祝島支所長
    - ・立畠 安 (課長兼財政係長)
    - 課長補佐 兼 収納係長 兼 八島分室長
      - ・吉崎 賢二 (課長補佐兼収納係長)
    - 課長補佐 兼 財政係長
      - ・上杉 美和 (保健福祉課子育て支援係)
    - 課税係長
      - ・山崎 浩作 (生活環境課環境係長)
    - 財政係
      - ・沖 将也 (保健福祉課社会福祉係)
  - ◆**総合企画課**
    - 課長補佐 兼 企画調整係長
      - ・坪金 由美 (企画調整係長)
    - 企画調整係
      - ・田村 祐樹 (新規採用)
  - ◆**保健福祉課**
    - 課長
      - ・菊間 健之 (総務課主幹兼祝島支所長兼八島分室長)
      - 主幹 兼 高齢者保健福祉センター長
        - 兼 地域包括支援センター長
        - ・岡崎 芳江 (課長補佐兼高齢者保健福祉センター長)
    - 課長補佐 兼 国保年金係長
      - 兼 地域包括支援センター長
      - ・大西 勇 (総務課課税係長)
    - 子育て支援係長
      - ・中原 渉 (産業観光課農林水産係長)
    - 子育て支援係長 同格
      - ・村谷 香織 (子育て支援係)
    - 社会福祉係
      - ・小田 純 (土木建築課建築係)
  - ◆**産業観光課**
    - 課長
      - ・松村 裕智 (課長兼地域産業振興係長)
      - 主幹 兼 地域産業振興係長
        - ・外村満由紀 (課長補佐兼商工観光係長)
      - 商工観光係長
        - ・明石 修治 (教育委員会生涯学習係)
        - 農林水産係長
          - ・柏木 幸長 (教育委員会生涯スポーツ係長)
  - ◆**土木建築課**
    - 管理係長
      - ・部屋 正憲 (教育委員会生涯学習係長同格)
    - 建築係
      - ・山本 楓真 (新規採用)
    - ◆**生活環境課**
      - 課長補佐 兼 環境係長
        - ・梶本 幸裕 (課長補佐)
      - 上下水道係長 同格
        - ・西山 大介 (上下水道係)
    - ◆**教育委員会**
      - 次長 兼 教育文化課長
        - ・山下 克巳 (教育文化課長兼総務係長)
      - 課長補佐 兼 総務係長
        - ・北谷 勲 (保健福祉課課長補佐兼国保年金係長)
      - 生涯スポーツ係長
        - ・河村 勝之 (総合企画課企画調整係)
      - 生涯学習係
        - ・武波 大貴 (新規採用)
    - ◆**出納室**
      - 会計管理者 兼 出納室長
        - ・立畠 良明 (保健福祉課長)
    - ◆**退職** (平成31年3月31日付)
      - ・石原 豊人 (教育委員会次長)
      - ・重宗 博務 (会計管理者兼出納室長)
      - ・小濱智恵美 (土木建築課管理係長)
      - ・川根 淳枝 (保健福祉課健康増進係長同格)
      - ・神崎 翔 (総務課財政係)
    - ◆**再任用** (平成31年4月1日付)
      - ・石丸 一真 (祝島支所)
      - ・八木 静恵 (保健福祉課)
      - ・上田 文朗 (総務課)
      - ・重宗 博務 (総務課)
      - ・小濱智恵美 (総務課)
      - ・大田 元弘 (かみのせき丸)

## はじめまして!

4月1日付で新規採用された職員をご紹介します。



■ 田村 祐樹 (総合企画課企画調整係)

今年からお世話になります。まだまだ未熟ですが、精一杯頑張るのをお願いします。



■ 山本 楓真 (土木建築課建築係)

上関町に新しく来た山本です。皆様のお役に立てるよう頑張りたいです。



■ 武波 大貴 (教育委員会生涯学習係)

一日でも早く上関町の皆様の力になれるよう努力します。よろしくをお願いします。

## 5月の 人権 相談

人心 配 政 と

## ◆とき・ところ

5月15日(水) 13時～16時  
ひなの里よりあい館5月31日(金) 13時～16時  
上関町総合文化センター(※人権のみ)

## ◆相談委員氏名

佐原 正文 氏 高松 満子 氏

柳井地域  
休日・夜間応急診療所診療所連絡先：☎22-9001  
(診療時間内)

県小児救急医療電話相談：

(受付時間：19時～翌朝8時まで)

☎083-921-2755

区分	診療日	診療時間
休日昼間	日曜日・祝日・ 盆(8月15日) 年末年始 (12月30日 ～1月3日)	9時～12時 13時～17時 受付は 30分前まで
平日夜間	月～金曜日	19時～22時 受付は 30分前まで

## ひとのうごき

(平成31年3月末現在)

人口	2,730人
世帯数	1,556世帯
出生	0人
死亡	6人
転入	2人
転出	17人
前月との比較	減21人

## 地区別人口

上 関	860
蒲 井	59
四 代	105
白 井 田	201
戸 津	213
室 津	907
祝 島	360
八 島	25
合計	2,730

## 新入学期の交通事故防止

入学シーズンとなりましたが、子どもが歩く通学路には危険が潜んでいることをご存じですか。保護者の方は子どもさんと一緒に通学路を歩くことで、いつもは気付かない歩行者の立場の危険が見えてくるかもしれません。

ドライバーの方も横断歩道は歩行者優先という意識のもと、交通ルールとマナーをお互いに守り、交通事故をなくしましょう。

## ◆道路を渡るとき

横断歩道がある場所の付近では、横断歩道を利用しましょう。横断する前は「右・左」をよく見て、車が来ないことを確認し、横断前にもう一度「右・左」を確認しましょう。

## ◆周囲の危険をよく確認しましょう

道路上では、子どもは弱者として守られるべき立場にありますが、道路は危険な場所なので、安全確認を怠らないようにしましょう。

## ◆家族で交通安全について話し合みましょう

普段、ドライバーであることが多い保護者の方、自転車や歩行者、それぞれの立場・違った目線で交通安全について話し合ってみましょう。



山口県消費生活センターからのお知らせ

## 「簡単に儲かる！」等と謳う情報商材の広告に注意！

## 相談

インターネットで「ブログを書いてSNSで拡散するだけで稼げる」という広告を見つけたが、信用してもよいか。

## 処理

同様の相談が、全国の消費生活センター等に多く寄せられており、高額登録料が必要だったり、指示どおりに作業しても収入にならなかつたりしたというトラブルが発生していることを伝えた。また、決して広告をうのみにせず、安易に契約しないよう助言した。

## ワンポイント講座

インターネット上には、誰でも簡単に稼げるかのような表現を用いたウェブサイトや動画が氾濫しています。また、SNSやメール等を通じて勧誘されることもあります。簡単に高額収入を得られることを強調する広告には、特に注意が必要です。契約をする前に冷静に考えましょう。

取引に関して不審な点があった場合は、お金を支払う前に、最寄りの消費生活相談窓口や県消費生活センター等に相談しましょう。

●山口県消費生活センター ☎083-924-0999





●役場産業観光課商工観光係 ☎62-0360



# まちのカレンダー 《4月15日～5月15日》

4月

5月

15	月	図書館休館日	1	水	即位の日 図書館休館日
16	火	ほのぼのDAY (育児相談) 10:00～ (ほのぼの活性化センター)	2	木	国民の休日 図書館休館日
17	水	鳩子の湯 休館日	3	金	憲法記念日 図書館休館日
18	木		4	土	みどりの日 図書館休館日
19	金		5	日	こどもの日 図書館休館日 
20	土		6	月	振替休日 図書館休館日
21	日	わいわいエクササイズ 10:00～ (総合文化センター) 	7	火	
22	月	図書館休館日	8	水	
23	火		9	木	オレンジカフェ 13:30～ (ほのぼの活性化センター)
24	水		10	金	
25	木		11	土	英会話教室 10:00～ (総合文化センター) パン教室B 13:00～ (総合文化センター)
26	金		12	日	ソフトバレーボール大会 9:00～ (町民体育館) 
27	土		13	月	ゆる体操 13:30～ (総合文化センター) 図書館休館日 
28	日		14	火	
29	月	昭和の日 図書館休館日	15	水	
30	火	国民の休日 図書館休館日			

市場開催  
の表示 

山口県漁協室津支店青年部朝市  
8:20～ (道の駅「上関海峡」)

※予定表ですので日時の変更がある場合もあります。

**編集後記**

新年度がスタートしましたね。入学、就職などで新しい生活が始まった方も多いのではないのでしょうか？

今月の表紙の写真には、上関中学校の卒業式での1枚を使わせてもらいました。卒業生の笑顔が素敵で、皆さん、新たな道へ進み、頑張っていることと思います。

さて、平成に代わる新元号が「令和」に決まったと発表されました。31年続いた平成も残りわずか。今月号が平成最後の広報紙です。

上関海峡温泉

## 今月の 鳩子の湯



4月1日からレストランさくらが鳩子の湯の直営となり、新たなスタートを切りました。新年度の始まり、そしてレストランのリニューアルにスタッフ一同、気持ちも新たに張り切っています。

この4月にはいろいろな新しいスタートがありますが、入学、入社などは人生の大きな節目となるもので生活のリズムも周りの環境も、人間関係にも変化があり、それがストレスとなる場合もあります。ストレスをためないことが大事ですが、すこしストレス？と感じたときはぜひ、鳩子の湯においでください。ゆったりと湯に浸かり、海を眺め、そして美味しい料理を食べさせていただくことで少しはお役にたてると思います。

4月の休館日は17日(水)でございます。

第10回 川口健治記念  
「描いてみよう上関」絵画コンクール  
入賞作品のご紹介



▲教育長賞『お魚だいすき!お船にのって、たんけんしたいな!』  
大津 幸弘さん(上関相互保育園)



▲教育長賞『虹の四階楼』  
濱田 陽奈さん(上関小学校3年)

わが家のおすすめ野菜たっぷりレシピ

・・・ レシピコンテストの入賞作品をご紹介します。・・・

入選「コロコロ野菜のそうめん」

上関小学校  
兼本 滯さん



料理のおすすめポイント

\*オクラにかつお節を入れると、かつお節のうま味で、減塩対策にもなります!

材料 (4人分)

きゅうり……………1本	ミニトマト……………10個
なす……………1本	かつお節……………5g
パプリカ……………1個	そうめん……………3束
オクラ……………10本	めんつゆ……………適量
ハム……………2枚	油……………適量

作り方

- ① オクラを茹でて輪切りにし、かつお節と混ぜ合わせておく。
- ② なす、きゅうりはサイコロ型に切り、パプリカ、ミニトマト、ハムも食べやすい大きさに切っておく。
- ③ なすはフライパンで炒め、パプリカはレンジで3分加熱する。
- ④ そうめんを茹で、皿に盛り付ける。
- ⑤ ④の上に野菜を盛り付けて、めんつゆをかける。

栄養価 (1人分) …エネルギー : 202kcal  
たんぱく質 : 7.7g 脂質 : 2.6g 食塩相当量 : 2.0g

『かみのせきクイズ』

先月号のクイズは、城山歴史公園の早咲きの桜の名前は何かというでしょうか?という問題でした。答えは、「河津桜」でした。

今回は応募総数25通で、全員が正解でした。では、今月の問題です。

〔問題〕

城山歴史公園桜まつりに合わせて行われた「水軍めしコンテスト」7品のうち2品を購入し、お気に入りの水軍めしに投票をしてみたい、人気を競いました。

では、投票の結果、グランプリに輝いた水軍めしは、何だったでしょうか?

▼応募要項

クイズの答え、郵便番号、住所、氏名、年齢、性別をご記入のうえ、ハガキで左記まで郵送するか、メールにてご応募ください。

▼送付先

〒742-1402 上関町大字長島503番地  
上関町役場 総合企画課 広報統計係  
メールアドレス  
koho@town.kaminoseki.jp

(※メールには、必ず件名に「かみのせきクイズ」と記入してください。)

▼応募締め切り

4月22日(月) ※当日消印有効  
メールは22日の午後5時までに送信のもの

正解者の中から抽選で2名の方に、道の駅上関海峡の商品券2千円分をプレゼントします。当選者は次号の広報に掲載します。

▼問い合わせ先

総合企画課 広報統計係 ☎62-0316  
3月号の当選者  
恵比須 貴志 様(祝島) 中原 千尋 様(柳井市)

